

DONNÉES DE PLANIFICATION

KONE TranSys™ DX | Vitesse 0,5 – 1,0 m/s | Charge nominale 1.000 – 4.000 kg

LA SOLUTION MULTIFONCTION

Que vous deviez transporter des charges lourdes et des marchandises encombrantes dans votre bâtiment ou que vous deviez faire face à un gros volume de passagers : Le KONE TranSys™ DX est notre système polyvalent pour toutes les utilisations.



SPÉCIFICATIONS TECHNIQUES

Données de planification TranSys™ DX pour ascenseurs jusqu'à 4.000 kg, jusqu'à 1,0 m/s et une hauteur de déplacement maximale de 70 m

- **Charge nominale**
13 – 66 personnes
1.000 – 4.000 kg
charge nominale plus élevée sur demande
- **Vitesse (v)**
0,5 m/s
1,0 m/s
- **Hauteur d'élévation (FH) / Arrêts**
au moins 3 m
max. 40 m jusqu'à 2.000 kg
max. 23 m à partir de 2.000 kg
max. 12 arrêts
- **Portes**
 - Portes disposées d'un côté ou juxtaposées
 - KES 600 et 800
 - Portes coulissantes à ouverture latérale en deux parties
 - portes coulissantes à ouverture centrale en quatre parties
 - Encadrement largeur 50 mm et largeur 150 mm (selon le type de porte)
 - Portes en niche pour réduire la profondeur de la gaine (bei KES 600 max. 100 mm je Tür, bei KES 800 max. 90 mm je Tür)
- **Autres versions**
 - Ascenseurs individuels et groupes de jusqu'à 4 ascenseurs

Options techniques

- Commande en cas d'incendie
- Mise en ligne appel d'urgence
- Commande par groupes
- Ascenseur pour pompiers

VARIANTES D'ASCENSEURS

Spécifications selon ISO 8100-30:2019

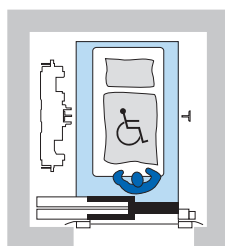

- **1.275 kg**
Cabine : 1.200 x 2.300 mm
Largeur de porte : 1.100 mm
Lit : 900 x 2.000 mm

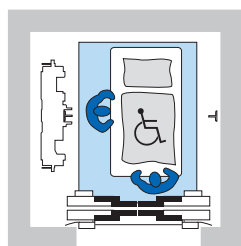

- **1.600 kg**
Cabine : 1.400 x 2.400 mm
Largeur de porte : 1.300 mm
Lit : 900 x 2.000 mm

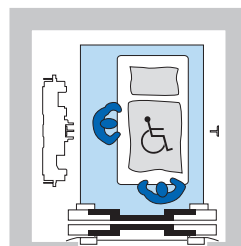

- **2.000 kg**
Cabine : 1.500 x 2.700 mm
Largeur de porte : 1.300 mm
Lit : 1.000 x 2.300 mm

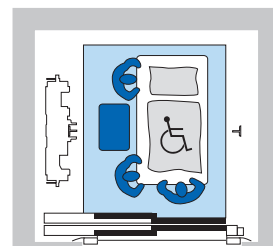

- **2.500 kg**
Cabine : 1.800 x 2.700 mm
Largeur de porte : 1.400 mm
Lit : 1.000 x 2 300 mm + appareils

SECTION DE LA HAUTEUR DE CAGE

TranSys™ DX avec tête de cage normale

1

HST1 Interstation superposée	HST2 Interstation juxtaposée
TH + 600 pour KES 600 TH + 670 pour KES 800	au moins 50

KH Hauteur de la cabine en cas d'éclairage intégré LFI	TH Hauteur de la porte en cas d'éclairage intégré LFI	KH Hauteur de la cabine en cas d'éclairage CL88, CL94 et CL95	TH Hauteur de la porte en cas d'éclairage CL88, CL94 et CL95
2.100	2.000 / 2.100	2.100	2.000
2.200	2.100 / 2.200	2.200	2.100
2.300	2.200 / 2.300	2.300	2.200
2.400	2.300 / 2.400	-	-

Charge nominale kg	SG Profondeur de la fosse de la gaine	SG Profondeur de la fosse de la gaine avec dispositif d'arrêt au contrepois	SK Hauteur de la tête de cage
1.000 – 2.000	1.250 – 2.000	au moins 1.750	au moins KH + 1.700*
2.500	1.600 – 2.200	au moins 2.150	au moins 4.100
3.000	1.600 – 2.200	au moins 2.150	au moins 4.100
3.500	1.750 – 2.200	au moins 2.150	au moins 4.100
4.000	1.750 – 2.200	au moins 2.150	au moins 4.100

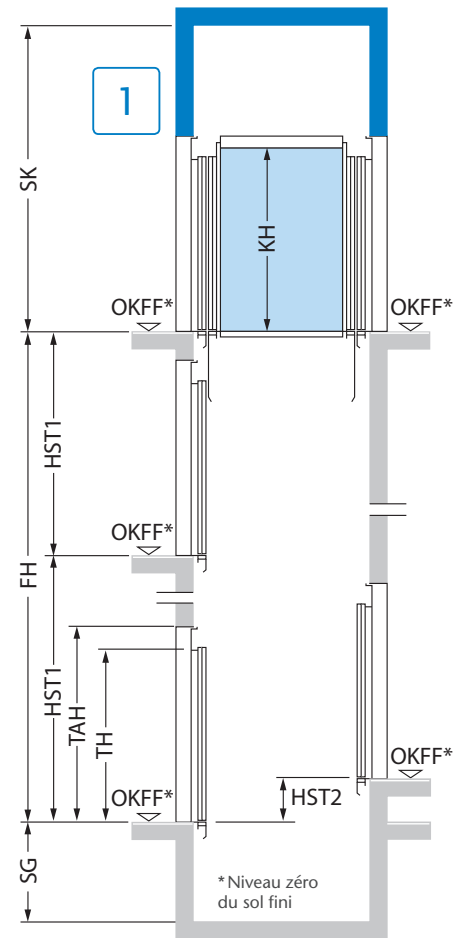

Nous serons heureux de vous conseiller personnellement lors de la planification. Contactez directement votre conseiller ou remplissez le formulaire sur notre site Web.

* Pour plafond de cabine LFI. Dimensions de la tête de cage plus grandes pour d'autres plafonds.

Conformité à la norme EN 81-20/50:2014 et EN 81-21:2018. Toutes les dimensions sont en mm, sauf indication contraire. Toutes les spécifications sont uniquement destinées à la conception du projet. Nous serons heureux de vous conseiller personnellement. Sous réserve de modifications.

SECTION DE LA HAUTEUR DE CAGE

TranSys™ DX avec tête de cage courte

2

Vitesse v	Charge nominale kg	SK Hauteur de la tête de cage*	
0,5 à 1,0 m/s	1.000	KH + 1.400	au moins KB = 1.250
	1.275	KH + 1.400	au moins KB = 1.250
	1.600	KH + 1.550	au moins KB = 1.250
	1.800	KH + 1.550	au moins KB = 1.650
	2.000	KH + 1.550	au moins KB = 1.650
	2.500	KH + 1.710	
	3.000	KH = 2.100; SK = 3.850	KH = 2.200; SK = 3.925
	3.500	KH = 2.100; SK = 3.900	KH = 2.200; SK = 3.925
4.000	KH = 2.100; SK = 3.900	KH = 2.200; SK = 3.925	

TranSys™ DX avec fosse de la gaine courte

3

Vitesse v	Charge nominale kg	SG Profondeur de la fosse de la gaine	
0,5 à 1,0 m/s	1.000	975	au moins KB = 1.250
	1.275	975	au moins KB = 1.250
	1.600	975	au moins KB = 1.250
	1.800	1.050	au moins KB = 1.650
	2.000	1.050	au moins KB = 1.650
	2.500	1.300	
	3.000	1.400	
	3.500	1.550	
4.000	1.600		

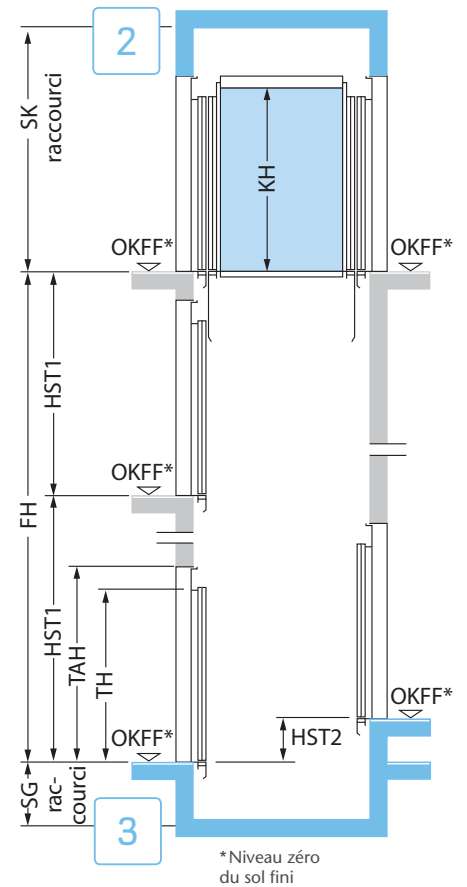

Nous serons heureux de vous conseiller personnellement lors de la planification. Contactez directement votre conseiller ou remplissez le formulaire sur notre site Web.

* Avec plafond de cabine LF1. Dimensions de la tête de cage plus grandes pour d'autres plafonds.

Conformité à la norme EN 81-20/50:2014 et EN 81-21:2018. Toutes les dimensions sont en mm, sauf indication contraire. Toutes les spécifications sont uniquement destinées à la conception du projet. Nous serons heureux de vous conseiller personnellement. Sous réserve de modifications. Pour l'Autriche : Tête de cage ou fosse de la gaine techniquement minimale possible. Cette conception n'est possible que dans le cas d'un remplacement complet sans modification structurelle de la gaine ou si une approbation de l'autorité de construction selon ASV 2015 §6a est disponible.

PLAN DE BASE DE LA GAINÉ

TranSys™ DX avec portes à
ouverture centrale
Largeur de porte = largeur de porte

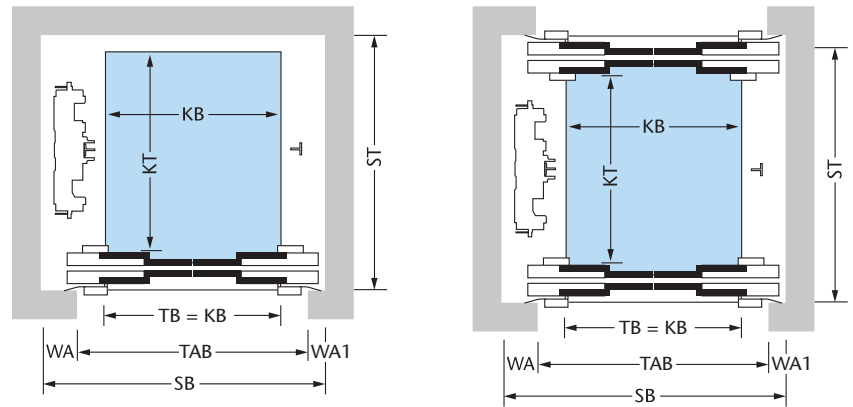

Personnes/ Charge nominale kg	KB Largeur de la cabine	KT Profon- deur de la cabine	TB Largeur de porte	Vitesse m/s	SB Largeur de la gainé*	ST Profondeur de la gainé* Portes d'un côté Portes jux- taposées		TAB Largeur d'ouverture de la porte	WA Saillie du mur côté entraînement	WA1 Saillie du mur en face
♿ 13/1.000	1.300	1.750	1.300	0,5/1,0	2.215	2.245	–	1.450	435	330
♿ 21/1.600	1.400	2.400	1.400	0,5/1,0	2.340	2.780	2.950	1.550	435	355
♿ 24/1.800	1.400	2.600	1.400	0,5/1,0	2.350	2.980	3.100	1.550	445	355
♿ 26/2.000	1.500	2.700	1.500	0,5/1,0	2.475	3.080	3.250	1.650	445	380
♿ 33/2.500	1.800	2.700	1.800	0,5/1,0	2.850	3.080	3.250	1.950	450	450
♿ 40/3.000	2.000	2.750	2.000	0,5/1,0	3.255	3.130	3.300	2.150	605	500
♿ 46/3.500	2.100	3.000	2.100	0,5/1,0	3.330	3.380	3.550	2.250	555	525
♿ 53/4.000	2.100	3.400	2.100	0,5/1,0	3.330	3.780	3.950	2.250	555	525

*Feuerwehraufzüge nach EN 81-72:2015 haben teilweise größere Schachtabmessungen.

♿ Ascenseurs à accessibilité maximale conformément aux dispositions applicables de la norme EN 81-70:2018.

Nous serons heureux de vous conseiller
personnellement lors de la planification.
Contactez directement votre conseiller ou
remplissez le formulaire sur notre site Web.

Conformité à la norme EN 81-20/50:2014 et EN 81-21:2018. Toutes les dimensions sont en mm, sauf indication contraire. En plus de ces dimensions de base fixes, des dimensions variables de la cabine sont également possibles avec d'autres largeurs de porte pour tous les types. Toutes les spécifications sont uniquement destinées à la conception du projet. Nous serons heureux de vous conseiller personnellement. Sous réserve de modifications.

PLAN DE BASE DE LA GAINÉ

TranSys™ DX avec portes à
ouverture centrale
Largeur de porte < largeur de porte

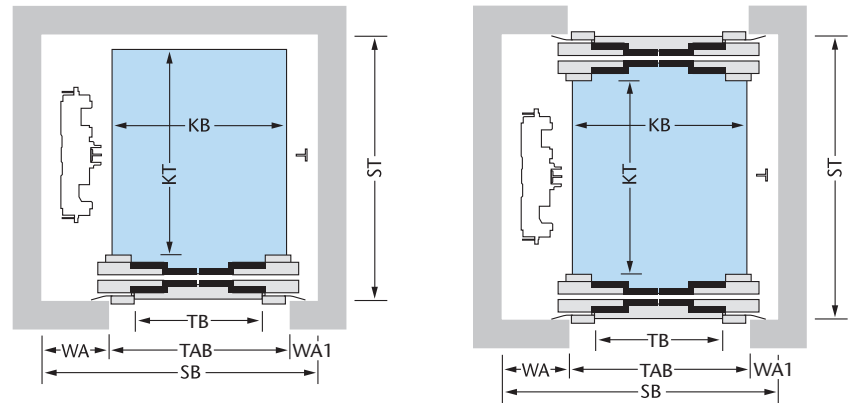

Personnes/ Charge nominale kg	KB Largeur de la cabine	KT Profon- deur de la cabine	TB Largeur de porte	Vitesse m/s	SB Largeur de la gaine*	ST Profondeur de la gaine* Portes d'un côté	ST Portes jux- taposées	TAB Largeur d'ouverture de la porte	WA Saillie du mur côté entraînement	WA1 Saillie du mur en face
♿ 21/1.600	1.400	2.400	1.300	0,5/1,0	2.290	2.855	–	1.450	485	355
	1.400	2.300	1.300	0,5/1,0	2.290	–	3.000	1.450	485	355
♿ 26/2.000	1.500	2.700	1.300	0,5/1,0	2.350	3.155	–	1.450	545	355
	1.500	2.600	1.300	0,5/1,0	2.350	–	3.300	1.450	545	355
♿ 33/2.500	1.800	2.650	1.700	0,5/1,0	2.775	3.105	–	1.850	495	430
	1.800	2.550	1.700	0,5/1,0	2.775	–	3.250	1.850	495	430
♿ 40/3.000	2.000	2.700	1.800	0,5/1,0	3.170	3.155	–	1.950	705	515
	2.000	2.700	1.800	0,5/1,0	3.170	–	3.400	1.950	705	515
♿ 46/3.500	2.100	3.000	1.800	0,5/1,0	3.220	3.455	–	1.950	705	565
	2.100	2.950	1.800	0,5/1,0	3.220	–	3.650	1.950	705	565
♿ 53/4.000	2.100	3.400	1.800	0,5/1,0	3.220	3.855	–	1.950	705	565
	2.100	3.300	1.800	0,5/1,0	3.220	–	4.000	1.950	705	565

*Feuerwehraufzüge nach EN 81-72:2015 haben teilweise größere Schachtabmessungen.

♿ Ascenseurs à accessibilité maximale conformément aux dispositions applicables de la norme EN 81-70:2018.

Nous serons heureux de vous conseiller personnellement lors de la planification. Contactez directement votre conseiller ou remplissez le formulaire sur notre site Web.

Conformité à la norme EN 81-20/50:2014 et EN 81-21:2018. Toutes les dimensions sont en mm, sauf indication contraire. En plus de ces dimensions de base fixes, des dimensions variables de la cabine sont également possibles avec d'autres largeurs de porte pour tous les types. Toutes les spécifications sont uniquement destinées à la conception du projet. Nous serons heureux de vous conseiller personnellement. Sous réserve de modifications.

PLAN DE BASE DE LA GAINÉ

TranSys™ DX avec portes à
ouverture latérale, vers la gauche
ou vers la droite
Largeur de porte = largeur de porte

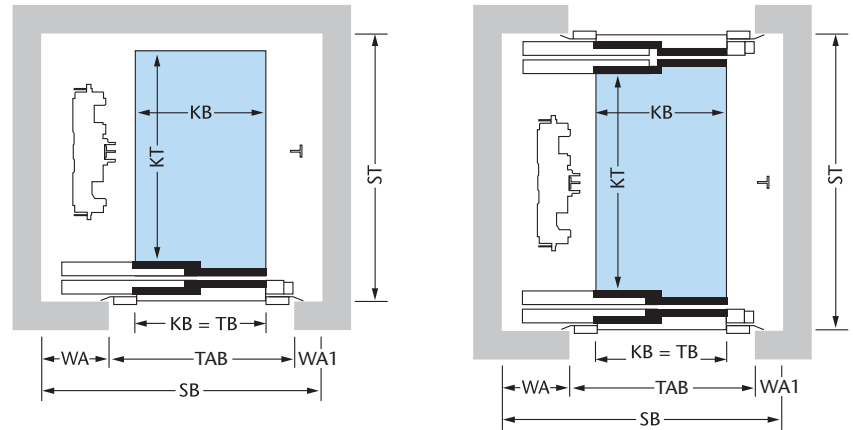

Personnes/ Charge nominale kg	KB Largeur de la cabine	KT Profon- deur de la cabine	TB Largeur de porte	Vitesse m/s	SB Largeur de la gainé*	ST		TAB Largeur d'ouverture de la porte	WA Saillie du mur côté entraînement	WA1 Saillie du mur en face
						Profondeur de la gainé*	Portes d'un côté			
♿ 13/1.000	1.300	1.750	1.300	0,5/1,0	2.280	2.245	–	1.450	650	180
	1.100	2.100	1.100	0,5/1,0	1.980	–	2.650	1.250	550	180
♿ 21/1.600	1.400	2.400	1.400	0,5/1,0	2.470	2.780	–	1.550	700	220
	1.400	2.400	1.400	0,5/1,0	2.470	–	2.950	1.550	700	220
♿ 24/1.800	1.400	2.600	1.400	0,5/1,0	2.470	2.980	–	1.550	700	220
	1.400	2.600	1.400	0,5/1,0	2.470	–	3.150	1.550	700	220

* Les ascenseurs pour pompiers conformément à EN 81-72:2015 ont en partie des dimensions de cage plus grandes.

♿ Ascenseurs à accessibilité maximale conformément aux dispositions applicables de la norme EN 81-70:2018.

Nous serons heureux de vous conseiller
personnellement lors de la planification.
Contactez directement votre conseiller ou
remplissez le formulaire sur notre site Web.

Conformité à la norme EN 81-20/50:2014 et EN 81-21:2018. Toutes les dimensions sont en mm, sauf indication contraire. En plus de ces dimensions de base fixes, des dimensions variables de la cabine sont également possibles avec d'autres largeurs de porte pour tous les types. Toutes les spécifications sont uniquement destinées à la conception du projet. Nous serons heureux de vous conseiller personnellement. Sous réserve de modifications.

PLAN DE BASE DE LA GAINÉ

TranSys™ DX avec portes à
ouverture latérale, vers la gauche
ou vers la droite
Largeur de porte < largeur de porte

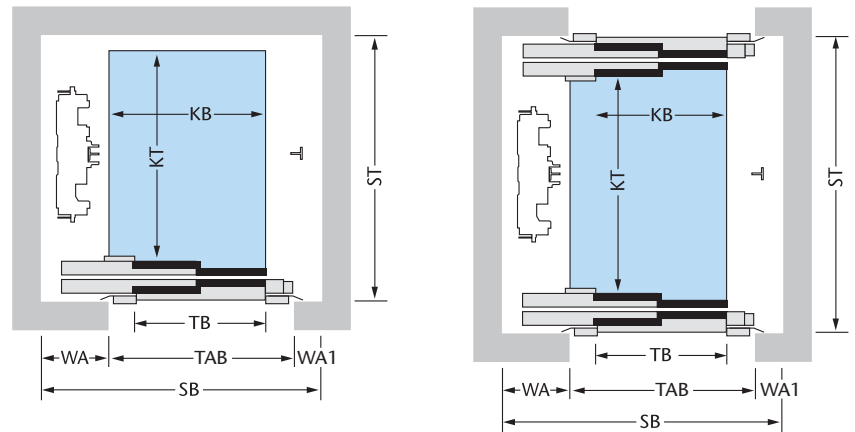

Personnes/ Charge nominale kg	KB Largeur de la cabine	KT Profon- deur de la cabine	TB Largeur de porte	Vitesse m/s	SB Largeur de la gainé*	ST Profondeur de la gainé* Portes d'un côté Portes jux- taposées		TAB Largeur d'ouverture de la porte	WA Saillie du mur côté entraînement	WA1 Saillie du mur en face
♿ 17/1.275	1.200	2.300	1.100	0,5/1,0	2.030	2.715	–	1.250	550	230
	1.200	2.300	1.100	0,5/1,0	2.005	–	2.920	1.250	550	230
♿ 21/1.600	1.400	2.400	1.300	0,5/1,0	2.330	2.815	–	1.450	650	230
	1.400	2.400	1.300	0,5/1,0	2.305	–	3.020	1.450	650	230
♿ 26/2.000	1.500	2.700	1.300	0,5/1,0	2.390	3.115	–	1.450	650	290
	1.500	2.600	1.300	0,5/1,0	2.390	–	3.220	1.450	650	290
♿ 33/2.500	1.800	2.700	1.300	0,5/1,0	2.585	3.115	–	1.450	665	470
	1.800	2.600	1.300	0,5/1,0	2.590	–	3.220	1.450	695	445

* Les ascenseurs pour pompiers conformément à EN 81-72:2015 ont en partie des dimensions de cage plus grandes.

♿ Ascenseurs à accessibilité maximale conformément aux dispositions applicables de la norme EN 81-70:2018.

Nous serons heureux de vous conseiller personnellement lors de la planification. Contactez directement votre conseiller ou remplissez le formulaire sur notre site Web.

ENCADREMENTS ET VANTAUX DES PORTES

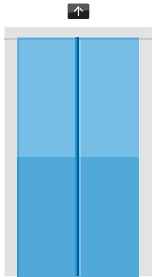

- KES 600*
jusqu'à 400.000 mouvements de porte par an
 - KES 800*
plus de 400.000 mouvements de porte par an
- Largeur de cadre de 50 mm sur tout le pourtour

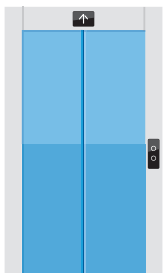

- KES 600*
jusqu'à 400.000 mouvements de porte par an
 - KES 800*
plus de 400.000 mouvements de porte par an
- Cadres latéraux de 120 mm et de 150 mm en haut

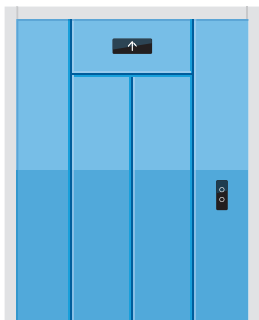

- Portail :
- KES 600*
jusqu'à 400.000 mouvements de porte par an
 - KES 800*
plus de 400.000 mouvements de porte par an

TABLEAUX DE MAINTENANCE

EN VERSION MURALE

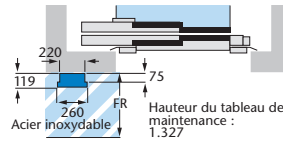

- Asturias Satin (F)
Acier inoxydable brossé

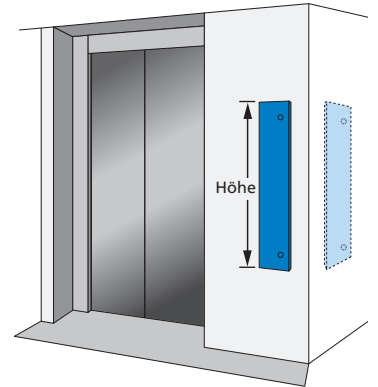

EN VERSION PORTE

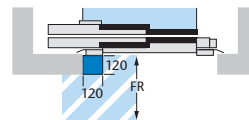

- Zinkal (Z) pour la peinture ou le revêtement par le client
 - Cloud White (P50)
 - Misty Gray (P51)
 - Asturias Satin (F)
 - Scottish Quad (K)
 - Flemish Linen (TS1)
- Autres surfaces sur demande.

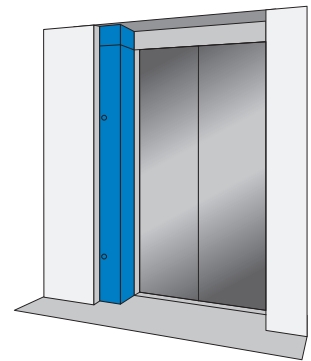

POUR LES DEUX VERSIONS :

- Installé à l'étage le plus élevé
Option : Peut être aussi installé 18 m plus bas que l'étage le plus élevé
- Toujours installé du côté du moteur
- Espace libre pour la maintenance d'au moins 700 mm
- Espace libre pour l'entretien en présence d'utilisateurs d'au moins 1.200 mm
- Pour l'installation sur l'encadrement, ce dernier doit avoir une largeur d'au moins 120 mm
- L'installation au mur est également possible sur la paroi latérale de la gaine

*Les catégories de porte KES 600 et 800 ont un prix différent selon la version et le design.

ASCENSEUR À CÂBLE SANS SALLE DE MACHINES

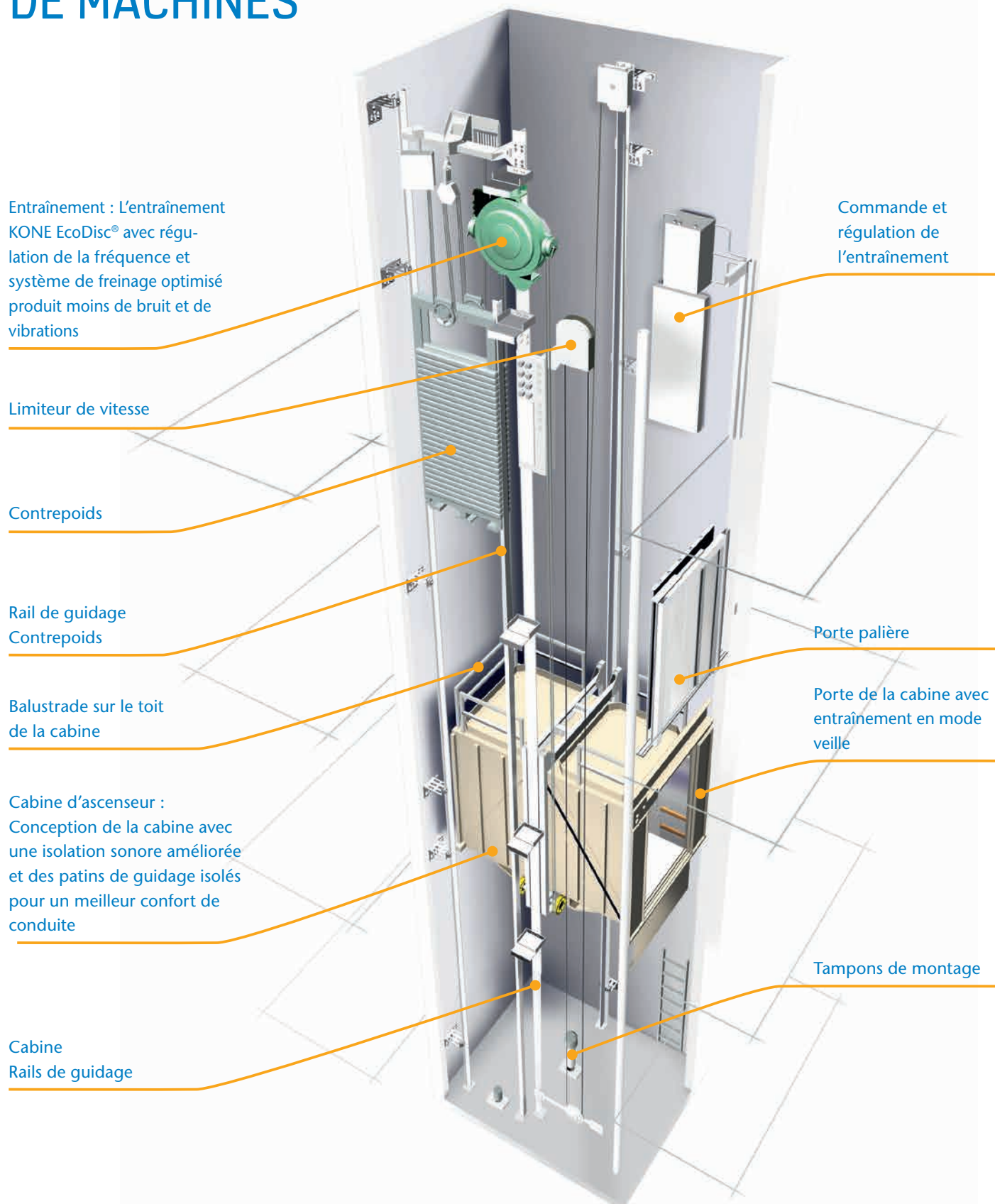

Ready to **Connect**

Plus d'un milliard de personnes utilisent quotidiennement les solutions KONE ! De fait, notre mission consiste à améliorer sans cesse la mobilité dans les villes. Notre vision : offrir la meilleure expérience de déplacement aux utilisateurs de nos ascenseurs, escaliers mécaniques et portes automatiques. Nous misons pour cela sur des solutions numériques connectées qui garantissent la fluidité des flux de personnes et de marchandises dans les bâtiments, ainsi qu'un confort inégalé. Notre plateforme numérique dans le cloud est unique en son genre. Son interface permet de connecter les produits, applications et services de KONE, de ses partenaires et de tiers. Nous obtenons ainsi des solutions intelligentes en phase avec les villes modernes qui s'adaptent facilement aux nouveaux besoins de nos utilisateurs et de nos clients. Notre engagement envers nos clients se ressent dans chacune des solutions KONE. Nous sommes ainsi un partenaire fiable et innovant tout au long du cycle de vie du bâtiment. Aujourd'hui et demain.

KONE est cotée en Bourse (NASDAQ OMX, Helsinki) et a généré un chiffre d'affaires de 9,9 milliards d'euros en 2020. L'entreprise emploie plus de 60 000 personnes dans plus de 60 pays et gère plus de 1,4 million d'installations. Son siège est à Helsinki en Finlande.

KONE (SUISSE) SA

Chemin St-Hubert 5
Case postale 828
1951 Sion

Téléphone 027 305 35 00
Fax 027 305 35 21

www.kone.ch

NUMÉRO D'URGENCE 24H/24: +41 (0)848 258 258

En cas de pannes urgentes ou si des personnes devaient se trouver bloquées dans la cabine.